

Instrukcja uruchomienia centrali FIBARO HC oraz podłączenia do niej produktów FAKRO

Aby sterować Urządzeniami FAKRO za pośrednictwem gateway FIBARO należy podłączyć urządzenie do internetu. Następnie założyć i skonfigurować konto użytkownika, później dodać produkty do bramki FIBARO. Po zakończeniu konfiguracji dostęp do sterowania urządzeniami FAKRO będzie możliwy z każdego miejsca na świecie. Postępuj według poniższej instrukcji.

1. Podłączenie centrali do sieci

1

Przy pomocy routera podłącz centralę FIBARO do internetu

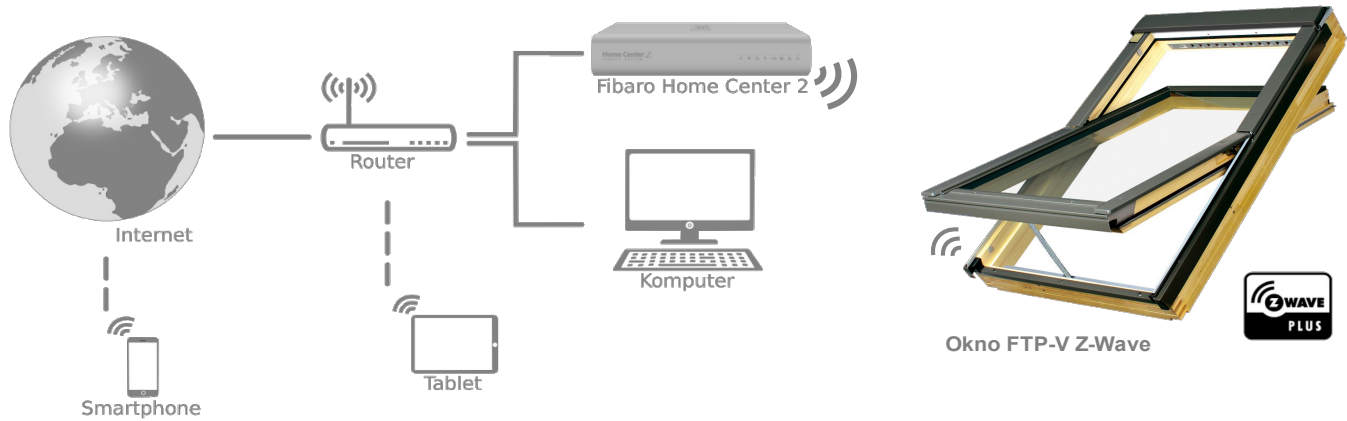

2. Pierwsze uruchomienie centrali Home Center 2 lub Home Center Lite

1

Należy połączyć się z Home Center (HC) wykorzystując komputer działający w tej samej sieci lokalnej. Do odnalezienia adresu IP HC użyj aplikacji Fibaro Finder.

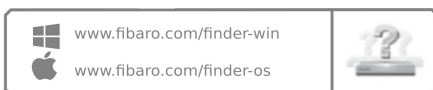

2

Pobierz program Fibaro Finder zainstaluj a następnie uruchom. Kliknij przycisk „Odśwież”, następnie wybierz swoją centralę z listy, kliknij „Połącz” po czym zostaniesz przekierowany do panelu logowania.

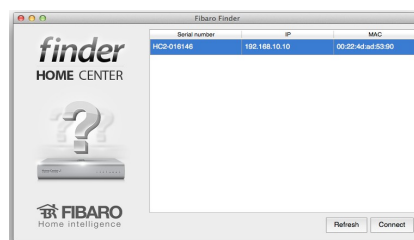

3

Wybierz język i zaloguj się do Home Center:
login: admin
Hasło: admin
!!! Pamiętaj o późniejszej zmianie hasła

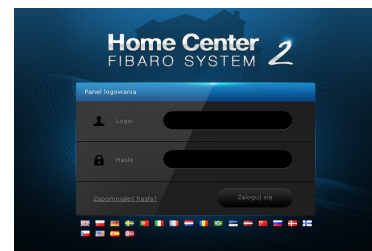

3. Tworzenie konta dostępu zdalnego

Domyślnie centrala FIBARO widoczna jest tylko w sieci lokalnej. Aby umożliwić zdalny dostęp (dostęp przez internet za pośrednictwem smartphone lub komputera), należy skonfigurować swoje konto na stronie www.dom.fibaro.com

1

Aby utworzyć konto kliknij na „Zarejestruj swoje konto FIBARO ID”

2

Wpisz swój adres E-mail oraz hasło



UTWÓRZ | TWOJE KONTO

Posiadasz już konto? [Zaloguj się!](#)

ZAREJESTRUJ SIĘ

✓ Akceptuję [Warunki korzystania](#) oraz [Politykę prywatności](#).

Instrukcja uruchomienia centrali FIBARO HC oraz podłączenia do niej produktów FAKRO

3

Potwierdź swoje konto poprzez wiadomość E-mail

MAIL | Z INSTRUKCJAMI



Zanim się zalogujesz, musisz potwierdzić swój adres e-mail, klikając link przesłany [Witaj w FIBARO ID](#) w wiadomości powitalnej na adres e-mail podany podczas rejestracji.

4

Zaloguj się na swoje konto

ZALOGUJ SIĘ | NA SWOJE KONTO

Zaloguj się korzystając z FIBARO ID.



FIBARO ID

ZALOGUJ SIĘ

Polski ▾

5

Następnie należy skonfigurować dostęp zdalny, klikając na odnośnik „więcej”

6

Otworzy się nowa strona www po czym należy kliknąć na „dodaj home center”

JSŁUGI



DOSTĘP ZDALNY

Skonfiguruj dostęp do Twojego inteligentnego domu z dowolnego miejsca na świecie.

WIĘCEJ

DODAJ HOME CENTER

7

Wprowadź dane centrali znajdujące się na tabliczce znamionowej od spodu urządzenia. Po wpisaniu danych centrali będzie ona dostępna z każdego miejsca na świecie

DODAJ HOME CENTER

1 ZNAJDŹ POTRZEBNE INFORMACJE

Znajdź informacje, których potrzebujesz: Nr Seryjny, Adres MAC, umieszczone na naklejce pod spodem urządzenia lub na ekranie konfiguracji Home Center.
[Sprawdź gdzie możesz je znaleźć](#)

2 WPISZ NUMER SERYJNY

3 WPISZ ADRES MAC

 : : : : :

POWRÓT DO LISTY HC

DODAJ HOME CENTER

Instrukcja uruchomienia centrali FIBARO HC oraz podłączenia do niej produktów FAKRO

4. Dodawanie urządzeń FAKRO do Home Center

1

Wejdź na www.dom.fibaro.com i zaloguj się na swoje konto

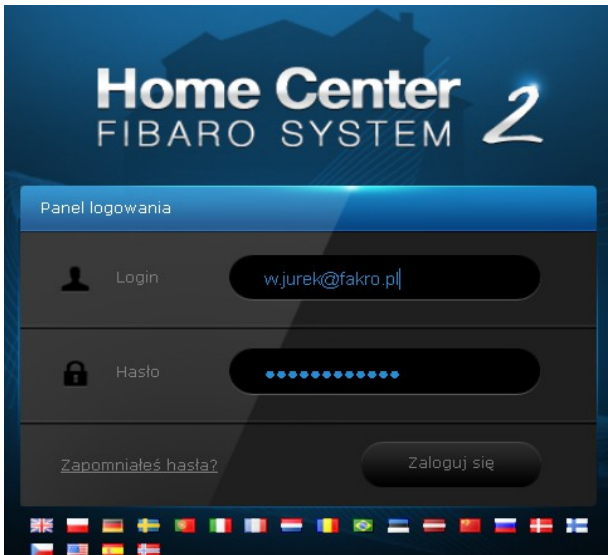

3

Kliknij „dodaj lub usuń urządzenia”

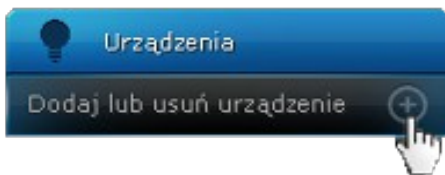

5

Wprowadź dodawane urządzenie w tryb programowania



Aby wprowadzić urządzenia marki FAKRO takie jak:
 - Okno FTP-V Z-Wave,
 - Roleta ARZ Z-Wave,
 - Markiza AMZ Z-Wave, VMZ Z-Wave,
 w tryb programowania należy wcisnąć przycisk programowania znajdujący się na urządzeniu.

2

Wejdź w urządzenia



4

Kliknij „dodaj”, następnie masz 30 sekund aby wprowadzić urządzenie w tryb programowania

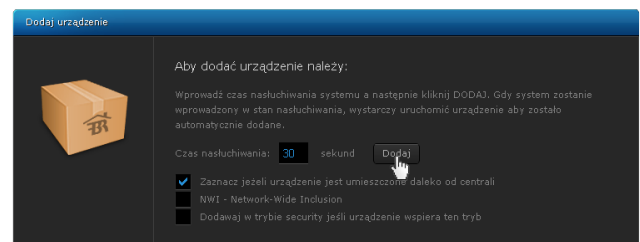

6

Możesz już sterować urządzeniami FAKRO za pośrednictwem bramki FIBARO z każdego miejsca na świecie

